



VOTRE PARTENAIRE EN DIGITALISATION DU POINT DE VENTE

MONNAYEUR POS-2023



FIABILITÉ, DESIGN
ET FACILITÉ
D'UTILISATION

CASHLOGY AIDE LES
COMMERÇANTS À GÉRER
EFFICACEMENT LE TRAITEMENT
DES PAIEMENTS EN ESPÈCES,
EN AUTOMATISANT LES
OPÉRATIONS DE CAISSE.



cashlogy
by **Azkoyen**



Cashlogy est la **solution automatisée de contrôle des espèces parfaite** pour les établissements qui souhaitent **professionnaliser leur activité** et proposer à leurs clients une **expérience de paiement moderne et simple**.



Une solution technologique intelligente et fiable qui vous apporte la **tranquillité d'esprit** en minimisant les vols internes et vous fait **gagner du temps** en éliminant les interminables ajustements de caisse.



Une **solution technologique** intelligente qui veille sur **l'avenir de votre entreprise** en augmentant la **productivité des employés** ainsi qu'en les libérant des tâches administratives et permettre à **votre entreprise de prendre une longueur d'avance**.



Réduisez les possibilités de vols internes.

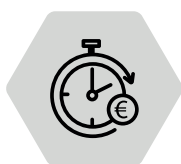

Un solde de caisse plus rapide et sans erreurs à la fin de la journée.

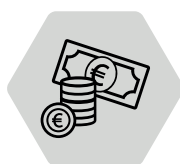

Éliminez la fraude de pièces de monnaie et de billets.

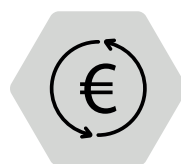

Gérez le rendu monnaie de façon optimale.



Renforcez l'hygiène dans l'établissement.



AMÉLIOREZ L'EXPÉRIENCE UTILISATEUR

Cashlogy est une solution conçue pour **améliorer l'utilisation aussi bien des clients que des employés**. Son guidage lumineux, ses icônes et son écran rendent **le processus de paiement simple et intuitif**. De plus, sa modularité intérieure facilite l'accès technique pour **les tâches de maintenance et de nettoyage**.

● RÉDUISEZ LES ERREURS ● SUPPORT ● GAGNEZ DU TEMPS ● APPRENTISSAGE

Le rendu monnaie au client sera toujours exact.

Vidéos d'aide pour répondre de façon rapide à toutes les questions.

Faites gagner du temps aux employés pour améliorer la qualité du service.

Intuitif, facile à utiliser et courbe d'apprentissage rapide.

INTÉGRATION FACILE DANS VOTRE ACTIVITÉ

Cette solution compacte, solide et moderne **s'intègre facilement à votre activité** grâce à ses **différentes possibilités de configuration, de personnalisation et aux modules interchangeables**.



EN OUTRE, L'APPLICATION CASHLOGY ET NOS SERVICES DE MAINTENANCES VOUS FACILITENT LA VIE POUR QUE VOUS PUISSIEZ VOUS CONCENTRER SUR CE QUI COMPTE VRAIMENT



- Visualisez les mouvements des transactions et les notifications depuis votre appareil où que vous soyez grâce à l'application Cashlogy.
- Différents services de maintenances pour un rendement optimal de votre dispositif.



Entrée des pièces

Entrée des billets

Sortie des pièces

Sortie des billets



DESIGN COMPACT

* Dimensions en mm

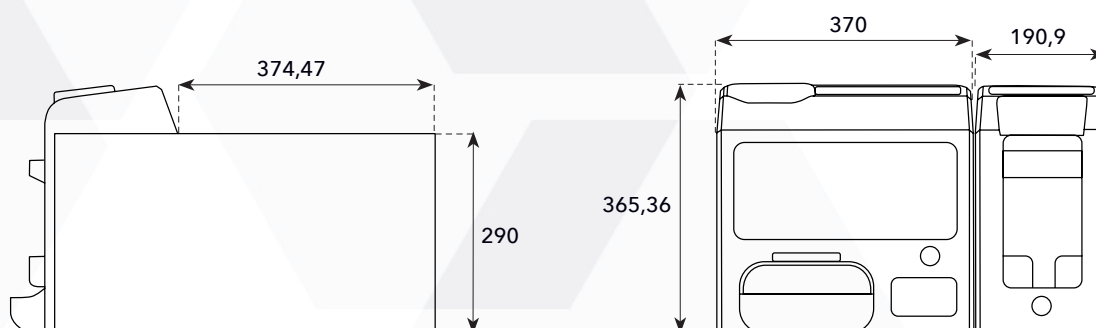

PERMET 2 CONFIGURATIONS DIFFÉRENTES



1. Employé 2. Consommateur

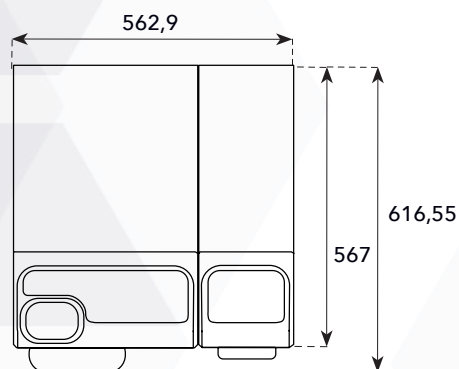

	RECYCLAGE RAPIDE DES PIÈCES DE MONNAIE	RECYCLAGE RAPIDE DES BILLETS
Acceptation	En vrac, jusqu'à 80 pièces mélangées	Unitaire
Validation	De 1 centime jusqu'à 2 euros	De 5 euros jusqu'à 500 euros
Capacité	2€: 120 Uts. 0,10€: 245 Uts. 1€: 150 Uts. 0,05€: 245 Uts. 0,50€: 135 Uts. 0,02€: 310 Uts. 0,20€: 190 Uts. 0,01€: 390 Uts.	3 unités de recyclage de jusqu'à 50 billets en fonction de la dénomination
Vitesse de validation	3,5 pièces / seconde	1 billet / seconde
Vitesse de rendu	Jusqu'à 30 pièces / seconde	1 billet / seconde

LA CASHLOGY APP : LA GESTION DE VOS TRANSACTIONS DIRECTEMENT DEPUIS VOTRE SMARTPHONE OU TABLETTE !

La Cashlogy App est une application innovante qui simplifie la gestion de l'argent liquide dans les entreprises. Elle offre une solution pratique et sécurisée pour le traitement des paiements en espèces, en automatisant les opérations de caisse.

CASHLOGY APP

Que pouvez-vous faire avec la Cashlogy App ?

Consultez les transactions et les notifications de votre monnayeur depuis votre smartphone et la Cashlogy App.

- *Disposez d'informations en temps réel sur vos rentrées d'espèces et sur le statut de votre monnayeur.*
- *Recevez des informations et des statistiques sur les soldes d'ouverture et de clôture de caisse.*
- *Recevez des notifications et des rapports d'incidents de votre monnayeur*
- *Disposez et définissez différents statuts d'administration et d'accès.*
- *Prenez du temps pour vous.*
- *Bénéficiez des services inclus dans votre monnayeurs Cashlogy.*

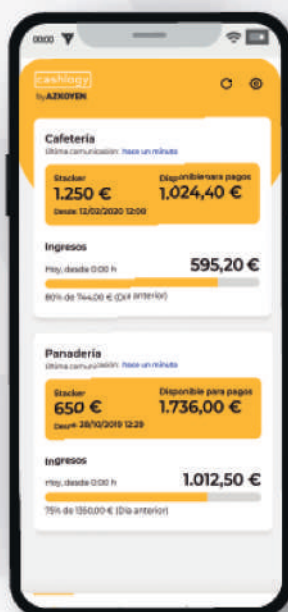

NOS EXPERTISES

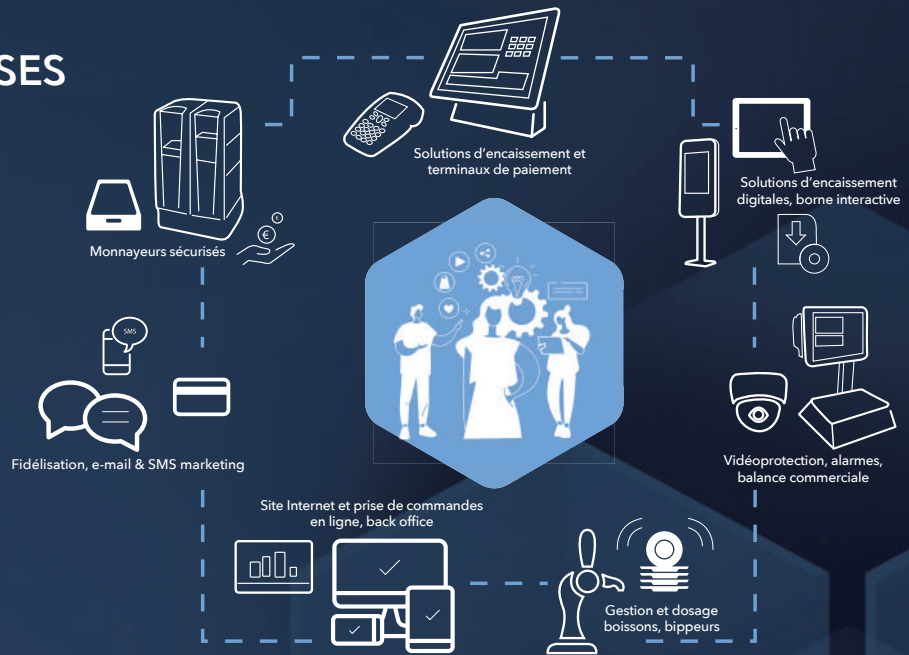

NOS ENGAGEMENTS

- > Ouverture 6j/7 de 8h30 à 19h
- > Service Hotline 7j/7 - 24h/24
- > Intervention sur le point de vente, sous 8 heures ouvrées
- > Échange du matériel défectueux si irréparable
- > Pièces, main d'oeuvre et déplacements
- > Assistance téléphonique et télémaintenance
- > Assistance lors des premiers services
- > Élaboration du cahier des charges avec le client

NOS ATOUTS

- > Présence régionale
- > Une expérience incontournable dans le domaine de l'encaissement

Agence Toulouse - Siège social
Parc d'Activité du Cassé 1 - 14 rue du Cassé
31240 SAINT-JEAN

Agence Bayonne
56 avenue de la Basse Navarre
64990 SAINT-PIERRE D'IRUBE

Agence Pau
24 rue Johannes Kepler
64000 PAU

Agence Bordeaux
18 allée de Fénélon - Le Salignac
33370 TRESSES

05 62 89 33 44 N° Téléphone

05 59 56 63 62 N° Téléphone

05 59 56 63 62 N° Téléphone

05 59 56 63 62 N° Téléphone

Retrouvez toutes nos actualités sur

